

진공기기 종합카탈로그



LARGE DIGITAL DISPLAY TYPE
PRESSURE SENSOR SERIES

디지털 압력&진공센서 31/32 시리즈 INDEX

특징	882
주문형식	883
사양	885
치수도	886
설정순서 및 조작방법	888
개별주의사항	891

VH VS
VU VB
VC VM
VY

VRL

VK

VJ

VX

VZ

VN

VQ

VJP

VXP

VXPT

VZP

VZPG

VNP

VQP

VIP

RPV

대용량
진공발생기

스핀더드 패드

스핀지 패드

벨로즈 패드

대인벨로즈 패드

타원형 패드

소프트 패드

소프트 벨로즈
패드

미끄러움방지
패드

박형 패드

마코프리 패드

플랫 패드

롱 스태프링크

VSPE

VTA

VTB

VLF

VRJ VFR

VFF

FH

VUS8

VUS11 SEU
SEU30

VUS12

VUS-31
SEU-31

GPD

FUS8

FUS20

ECV

RVV

GPH

부록(後)

찾아보기

⚠ 주의 사용하기 전에 부록(前)-P.38의 「안전상의 주의」를 반드시 읽어 주십시오.

디지털 압력&진공센서

VUS-31 / SEU-31
VUS-32 / SEU-32

● LCD 2화면, 3색 디스플레이를 탑재하여 시인성 향상

출력에 따라 2색으로 표시
메인 디스플레이 : 압력값 (적색 · 녹색)
서브 디스플레이 : 설정값 (주황색)

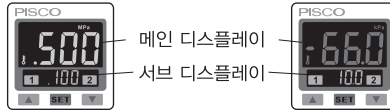

● 컴팩트한 사이즈

본체 사이즈는 폭 : 30mm,
높이 : 30mm로 컴팩트한 사이즈

■ 다수의 압력센서를 취부할 경우의 패널컷 치수



* 계산식 : (A) = (34.4 × n) - 3.4 n : 압력센서의 수

■ 취부 시의 치수

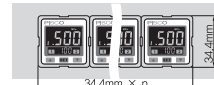

● 로크 기능

버튼을 잘못 눌렀을때,
스위치의 오출력을 방지,
로크 기능 작동 시 잠금 표시.



● 코스트 다운

대형 디지털 표시형 압력센서 30시리즈에 비해,
약 46.5%의 코스트 다운을 실현.

● 절전모드 기능으로 30% 절전

일반설정모드
30초 후에 메인 디스플레이가 절전모드로 전환.

■ 일반설정모드



30초동안 버튼의 조작이 없을 시 절전모드로 전환
버튼을 누르면 메인화면으로 복귀

■ 절전모드



메인 디스플레이가 OFF되었을 때
서브 디스플레이에 절전(SLEEP)모드라는
'SLP'표시가 점멸합니다.

● 각종 설정의 복사 가능

각종 설정을 슬레이브측에 복사 가능하여 설정작업 공수를 절감.



● 리드선을 커넥터화

리드선을 커넥터화 하여 배선작업성 및 메인テナンス를 향상



주문형식(예)

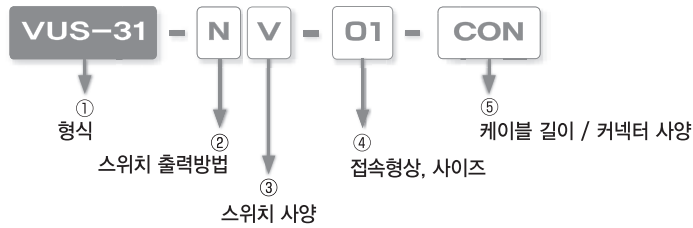

① 형식

기호	VUS-31R	VUS-32R	VUS-31	VUS-32	SEU-31	SEU-32
정격압력범위	-100.0~100.0kPa (연성압센서)		-101.3~0.0kPa (진공센서)		0.000~1.000MPa (압력센서)	

② 스위치 출력방법

기호	N		P (*32시리즈에만 해당)	
사양	NPN 오픈 컬렉터		PNP 오픈 컬렉터	

③ 접속형상, 사이즈

기호	V		2	
사이즈	31 시리즈 : SW출력 1점 + 아날로그 출력 (1-5V) 32 시리즈 : SW출력 2점 + 아날로그 출력 (1-5V)		31 시리즈 : SW출력 2점 32 시리즈 : SW출력 2점 + 아날로그 출력 (1-5V)	

④ 진공포트 사이즈

기호	01	N1U (*32시리즈에만 해당)	G1 (*32시리즈에만 해당)
형태·사이즈	외경 : 관용 테이퍼 나사 R1/8 내경 : 미터나사 M5×0.8	외경 : 관용테이퍼 수나사 NPT1/8 내경 : 유니파이 암나사 No. 10-32UNF	외경 : 관용평행수나사 G1/8 내경 : 미터 암나사 M5×0.8

⑤ 케이블 길이 / 커넥터 사양

기호	무기입		CON (*31시리즈에만 해당)	
사양	2m 케이블		M8, 4핀, 수 커넥터 부착	

VH VS
VU VB
VC VM
VY

VRL

VK

VJ

VX

VZ

VN

VQ

VJP

VXP

VXPT

VZP

VZPG

VNP

VQP

VIP

RPV

대용량
진공발생기

스핀드 헤드

스핀지 헤드

벨로즈 헤드

단일발진 헤드

타원형 헤드

소프트 헤드

소프트 발진
헤드

미끄러움방지
헤드

박형 헤드

다크프리 헤드

플랫 헤드

롱 스톱코크

VSPE

VTA

VTB

VLF

VFU VFR

VFF

FH

VUS8

VUS11
VUS11
SE30

VUS12

VUS-31
SEU-31

GPD

FUS8

FUS20

ECV

RVV

GPH

부록(後)

찾아보기

VH VS
VU VB
VC VM
VY

VRL

VK

VJ

VX

VZ

VN

VQ

VJP

VXP
VXPT

VZP
VZPG

VNP

VQP

VIP

RPV

대형
신용행방기

스탠드 패드

스핀지 패드

벨로즈 패드

면벨로즈 패드

타원형 패드

소프트 패드

소프트 벨로즈
패드

미끄러움방지
패드

박형 패드

마이크로 패드

플랫 패드

통 스톱코크

VSPE

VTA
VTB

VLF

VJU VFR

VVF

FH

VUS8

VUS11
SEU11
SEU30

VUS12

VUS-31
SEU-31

GPD

FUS8

FUS20

ECV

RVV

GPH

부록(後)

찾아보기

주문형식(예) : 액세서리

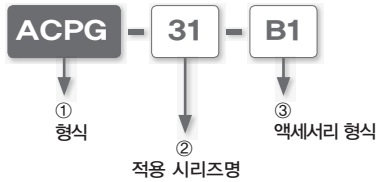

① 형식

ACPG : 대형 디지털 표시형 압력센서 VUS 시리즈 액세서리

②. 적용 시리즈명

기 호	31(※)	32
시리즈명	31 시리즈 적용 액세서리	32 시리즈 적용 액세서리

※ 평면 및 배면 마운트 브라켓에 대해서는 31시리즈, 32시리즈 각각 전용 제품을 사용하셔야 합니다.
패널 어댑터는 31시리즈와 32시리즈가 공용이므로, 32시리즈의 경우에도 31시리즈의 경우에도 같은 액세서리를 주문하여 주십시오.
또한, 32시리즈에 암 커넥터는 설정되어 있지 않습니다.

③. 액세서리 형식

기 호	B1	B2	P1	P2	C42
액세서리	배면취부용 마운트 브라켓	평면 취부용 마운트 브라켓	패널 어댑터 세트 (전면 보호 케이스 없음)	패널 어댑터 세트 (전면 보호 케이스 있음)	암 커넥터
부속품	배면 취부용 M3×0.5 수나사 2개	평면 취부용 M3×0.5 수나사 2개	전면 패널 어댑터 배면 패널 어댑터	전면 보호 커버 전면 패널 어댑터 배면 패널 어댑터	
31시리즈					
기 호	B12	B13	P1	P2	
액세서리	배면취부용 마운트 브라켓	평면 취부용 마운트 브라켓	패널 어댑터 세트 (전면 보호 케이스 없음)	패널 어댑터 세트 (전면 보호 케이스 있음)	
부속품	배면 취부용 M3×0.5 수나사 2개	평면 취부용 M3×0.5 수나사 2개	전면 패널 어댑터 배면 패널 어댑터	전면 보호 커버 전면 패널 어댑터 배면 패널 어댑터	
32시리즈					

사양

형식	VUS-31R (연성압)	VUS-31 (진공)	SEU-31 (압력)
정격압력범위	-100.0 ~ 100.0kPa	-101,3 ~ 0.0kPa	0.000~1,000MPa
내압	300kPa		1.5MPa
적용유체	압축공기, 비부식성 / 불연소성 기체		
압력표시설정	0,1kPa		-
	-		0,001MPa
	0,001kgf/cm ²		0,01kgf/cm ²
	0,001bar		0,01bar
	0,01psi		0,1psi
	0,1inHg		-
전원전압	DC12V~24V ±10%, Ripple 10% 이하		
소비전류	40mA 이하 (무부하시)		
스위치 출력	NPN 오픈 컬렉터		
	최대유입전류 : 125mA		
	최대공급전류 : DC30V		
	잔류전압 : 1,5V이하		
반복정도(스위치 출력)	±0.2% F.S. ±1 digit 이내		
출력 모드	원 포인트 세트 모드 히스테리시스 모드 원도우 콤퍼레이터 모드	조정가능(※)	
응답시간	2,5ms (채터링 방지기능 : 25ms, 100ms, 250ms, 500ms, 1000ms, 1500ms 선택) 이하		
단락보호	가능		
7 세그먼트 LCD 표시	3 컬러 (적색, 녹색, 주황색) 표시 (표시회수 : 5회/1sec)		
인디케이터 정확도	±2% F.S. ±1 digit (주위온도 25 ±3°C) 이내		
동작확인램프	주황색 LED 1 & 2 인디케이터		
아날로그 출력 (전압출력)	출력전압 : 1~5V ±2.5% F.S. 이하 (정격압력범위내) 직선성 : ±1% F.S. 이하, 출력저항 1KΩ		
내환경	보호구조	IP 40	
	사용주위온도	0~50°C 보존시 : -10~60°C 不凍	
	사용주위습도	동작시 : 35~85RH 보존시 : 35~85RH (결로(結露)가 없을 것)	
	내전압	AC1000V 1분간 (리드선과 케이스 사이)	
	절연저항	DC500V에서 50MΩ 이상 (리드선과 케이스 사이)	
	내진동	총 진폭 1,5mm 또는 100m/s ² 1분간 10Hz~150Hz~10Hz, XYZ 각 방향 2시간	
내충격	100m/s ² X,Y,Z 각 방향 3회		
온도특성	±2% F.S. 이하 (0~50°C, 기준온도 : 25°C 이내)		
리드선	내유성(耐油性) 케이블 (0,15mm ²)		

※. 히스테리시스의 값은 원 포인트 세트 모드와 윈도우 콤퍼레이터 모드에서 1~8digit으로 설정이 가능합니다.

VH VS
VU VB
VC VM
VY

VRL

VK

VJ

VX

VZ

VN

VQ

VJP

VXP

VXPT

VZP

VZPG

VNP

VQP

VIP

RPV

대유량
진공발생기

스핀드 레드

스핀지 레드

벨로즈 레드

대용량
레드

타원형 레드

소프트 레드

소프트 벨로즈
레드

미끄러움방지
레드

박형 레드

다크레드

플랫 레드

롱 스톱코크

VSPE

VTA

VTB

VLF

VFU

VFR

VFF

FH

VUS8

VUS10
SEU30

VUS12

VUS-31
SEU-31

GPD

FUS8

FUS20

ECV

RVV

GPH

부록(後)

찾아보기

사양

형식	VUS-32R (연성압)	VUS-32 (진공)	SEU-32 (정압)
정격압력범위	-100.0 ~ 100.0kPa	-101.3 ~ 0.0kPa	0.000 ~ 1.000MPa
내압	300kPa		1.5MPa
적용유체	압축공기, 비부식성 / 불연소성 기체		
전원전압	DC12V ~ 24V(Ripple 10% 이하)		
소비전류	40mA이하 (무부하시)		
스위치 출력	출력방식	NPN 오픈 컬렉터	PNP 오픈 컬렉터
	최대부하전류	125mA	
	최대공급전압	DC30V	DC24V
	내부전압강하	1.5V 이하	
반복성	±0.2% F.S. ±1 digit 이하		
출력모드	원 포인트 세트 모드	조정가능(※)	
	히스테리시스 모드		
	윈도우 컴퍼레이터 모드		
응답시간	2.5ms (채터링 방지기능 : 25ms, 100ms, 250ms, 500ms, 1000ms, 1500ms 선택) 이하		
단락보호	가능		
7 세그먼트 LCD 표시	3 컬러 (적색, 녹색, 주황색) 표시 (표시회수 : 5회/1sec)		
인디케이터 정확도	±2% F.S. ±1digit 이내 (주위온도 25 ±3℃)		
동작확인램프	주황색 LED 1 & 2 인디케이터		
아날로그 출력 (전압출력)	출력전압 : 1~5V ±2.5% F.S.이하 (정격압력 범위내) 직선성 : ±1% F.S. 이하, 출력저항 1kΩ		
내환경	보호구조	IP40	
	사용주위온도	동작시 : 0 ~ 50℃, 보존시 : -10 ~ 60℃ (결로(結露)및 동결(凍結)없을 것)	
	사용주위습도	동작시 및 보존시 : 35 ~ 85%RH (결로(結露)없을 것)	
	내전압	AC1000V 1분간(리드선과 케이스간)	
	절연저항	DC500V에서 50MΩ 이상 (리드선과 케이스 사이)	
	내진동	복진폭1.5mm 또는100m/s ² , 1분간 10Hz ~ 150Hz ~ 10Hz, X, Y, Z 각방향 2시간	
내충격	100m/s ² X, Y, Z 각방향 3회		
온도특성	±2.5% F.S. 이하 (at Ta=25℃, 범위 0 ~ +50℃)		
리드선	유성(耐油性) 케이블 (0.15mm ²)		

※1. 히스테리시스 값은 원 포인트 세트 모드와 윈도우 컴퍼레이터 모드에서 1~8digit로 설정이 가능합니다.

VH VS
VU VB
VC VM
VY
VRL
VK
VJ
VX
VZ
VN
VQ
VJP
VXP
VXPT
VZP
VZPG
VNP
VQP
VIP
RPV
대우량 진공발생기
스피드 페드
스핀지 페드
벨로스 페드
대형발 페드
타원형 페드
소프트 페드
소프트 벨로스 페드
미끄러움방지 페드
박형 페드
다크로드 페드
플랫 페드
롱 스트로크
VSPE
VTA
VTB
VLF
VRU VFR
VFF
FH
VUS8
VUS11 SUS11 SUS30
VUS12
VUS-31 SEU-31
GPD
FUS8
FUS20
ECV
RVV
GPH
부록(後)
찾아보기

VH VS
VU VB
VC VM
VY

VRL

VK

VJ

VX

VZ

VN

VQ

VJP

VXP
VXPT

VZP
VZPG

VNP

VQP

VIP

RPV

대용량
진공발전기

스탠드 패드

스핀지 패드

벨로즈 패드

대형벨로즈 패드

타원형 패드

소프트 패드

소프트 벨로즈
패드

미끄러움방지
패드

박형 패드

마이크로 패드

플랫 패드

통 스트로크

VSPE

VTA

VTB

VLF

VJF VFR

VFF

FH

VUS8

VUS11 SEU11
SEU30

VUS12

VUS-31
SEU-31

GPD

FUS8

FUS20

ECV

RVV

GPH

부록(後)

찾아보기

치수도 (mm)

VUS-31R 연성압센서
VUS-31 진공센서
SEU-31 압력센서

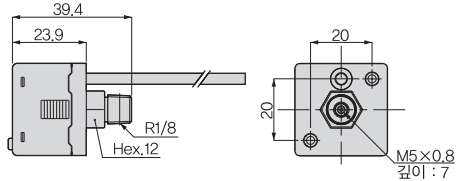
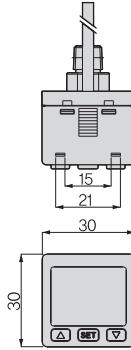

주문형식	중량 (g)
VUS-31R-NV-01	73
VUS-31R-N2-01	73
VUS-31-NV-01	73
VUS-31-N2-01	73
SEU-31-NV-01	73
SEU-31-N2-01	73

● M8, 4핀 수 커넥터 취부

VUS-31R-CON 연성압센서
VUS-31-CON 진공센서
SEU-31-CON 압력센서

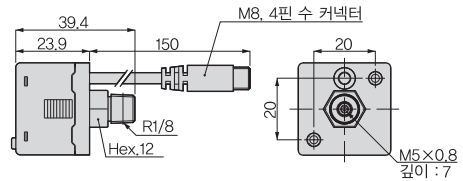
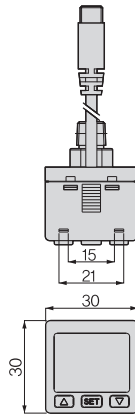

주문형식	중량 (g)
VUS-31R-NV-01-CON	36
VUS-31R-N2-01-CON	36
VUS-31-NV-01-CON	36
VUS-31-N2-01-CON	36
SEU-31-NV-01-CON	36
SEU-31-N2-01-CON	36

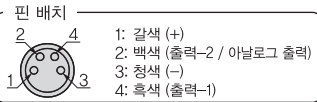

ACPG-31-B1 배면 마운트 브래킷
※ 31시리즈 전용

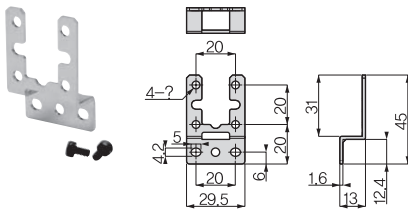

주문형식	중량 (g)
ACPG-31-B1	10

ACPG-31-B2 평면 마운트 브래킷
※ 31시리즈 전용

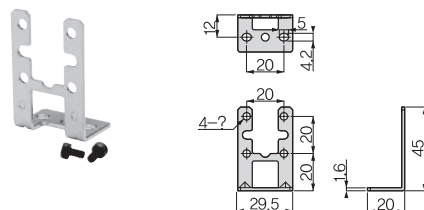

주문형식	중량 (g)
ACPG-31-B2	12

치수도 (mm)

● M8, 4핀 수 커넥터 취부

ACPG-31-C42 M8, 4핀 커넥터

※ 31시리즈 전용

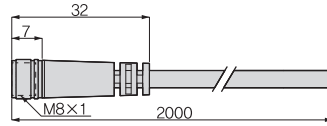

단위 : mm

주문형식	중량 (g)
ACPG-31-C42	45

VUS-32R 연성압센서

VUS-32 진공센서

SEU-32 압력센서

New



단위 : mm

주문형식	R1	R2	중량 (g)
VUS-32R-[2]V-01	R1/8	M5×0.8	80(※1)
VUS-32R-[2]V-N1U	NPT1/8	No.10-32UNF	80(※1)
VUS-32R-[2]V-G1	G1/8	M5×0.8	80(※1)
VUS-32R-[2]2-01	R1/8	M5×0.8	80(※1)
VUS-32R-[2]2-N1U	NPT1/8	No.10-32UNF	80(※1)
VUS-32R-[2]2-G1	G1/8	M5×0.8	80(※1)
VUS-32-[2]V-01	R1/8	M5×0.8	80(※1)
VUS-32-[2]V-N1U	NPT1/8	No.10-32UNF	80(※1)
VUS-32-[2]V-G1	G1/8	M5×0.8	80(※1)
VUS-32-[2]2-01	R1/8	M5×0.8	80(※1)
VUS-32-[2]2-N1U	NPT1/8	No.10-32UNF	80(※1)
VUS-32-[2]2-G1	G1/8	M5×0.8	80(※1)
SEU-32-[2]V-01	R1/8	M5×0.8	80(※1)
SEU-32-[2]V-N1U	NPT1/8	No.10-32UNF	80(※1)
SEU-32-[2]V-G1	G1/8	M5×0.8	80(※1)
SEU-32-[2]2-01	R1/8	M5×0.8	80(※1)
SEU-32-[2]2-N1U	NPT1/8	No.10-32UNF	80(※1)
SEU-32-[2]2-G1	G1/8	M5×0.8	80(※1)

※1. 중량에 리드선(2m)도 포함되어 있습니다.

※2. 주문형식의 [2]는 스위치 출력방식을 P.883의 주문형식에서 선택하여 주십시오.

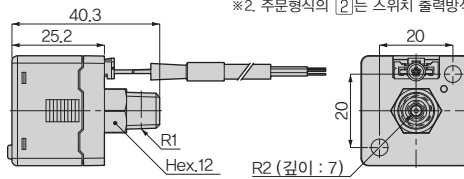
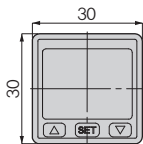
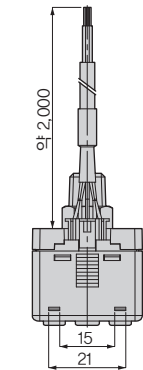

VH VS
VU VB
VC VM
VY

VRL

VK

VJ

VX

VZ

VN

VQ

VJP

VXP
VXPT

VZP
VZPG

VNP

VQP

VIP

RPV

대우량
진공발생기

스핀드 헤드

스핀지 헤드

벨로즈 헤드

대형벨로즈 헤드

타원형 헤드

소프트 헤드

소프트 벨로즈
헤드

미끄러움방지
헤드

박형 헤드

다코프라 헤드

플랫 헤드

롱 스톱록

VSPE

VTA
VTB

VLF

VRJ VFR
VFF

FH

VUS8

VUS11
VUS11
VUS20

VUS12

VUS-31
SEU-31

GPD

FUS8

FUS20

ECV

RVV

GPH

부록(後)

찾아보기

치수도 (mm)

ACPG-32-B12 배면 마운트 브래킷 ※ 32시리즈 전용

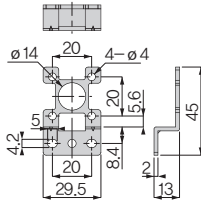

단위 : mm

모델 식	중량 (g)
ACPG-32-B12	15

ACPG-32-B13 평면 마운트 브래킷 ※ 32시리즈 전용

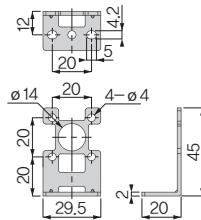

단위 : mm

모델 식	중량 (g)
ACPG-32-B13	18

ACPG-31-P1 패널 어댑터 세트 ※ 31·32시리즈 공용



단위 : mm

주문형식	중량 (g)
ACPG-31-P1	4

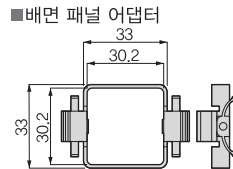
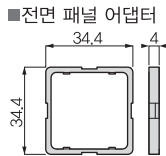

ACPG-31-P2 전면 보호 케이스 + 패널 어댑터 세트 ※ 31·32시리즈 공용



단위 : mm

주문형식	중량 (g)
ACPG-31-P2	5

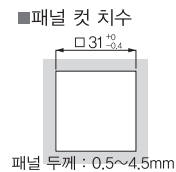
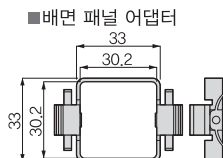
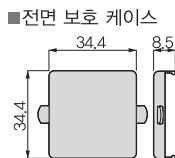

VH VS
VU VB
VC VM
VY
VRL
VK
VJ
VX
VZ
VN
VQ
VJP
VXP
VXPT
VZP
VZPG
VNP
VQP
VIP
RPV
대용량 진공발생기
스워드 헤드
스핀지 헤드
벨로스 헤드
대형벨로스 헤드
타원형 헤드
소프트 헤드
소프트 벨로스 헤드
미끄러움방지 헤드
박형 헤드
다크프리 헤드
플랫 헤드
롱 스트로크
VSPE
VTA
VTB
VLF
VFJ VFR
VFF
FH
VUS8
VUS11 SEU11 SEU30
VUS12
VUS-31 SEU-31
GPD
FUS8
FUS20
ECV
RVV
GPH
부록(後)
찾아보기

설정순서 및 조작방법

[31시리즈의 경우 액세스리 취부방법]

● 마운트 브래킷의 취부방법

배면 취부용 마운트 브래킷
(ACPБ-31-B1)

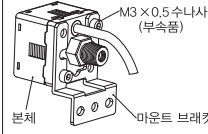

평면 취부용 마운트 브래킷
(ACPБ-31-B2)

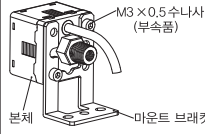

● 패널 어댑터 세트의 취부방법

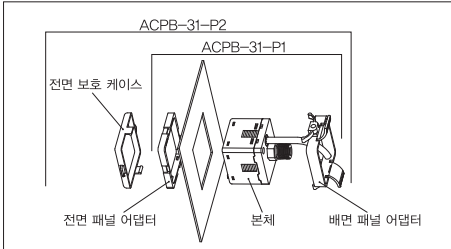

[32시리즈의 경우 액세스리 취부방법]

● 마운트 브래킷의 취부방법

배면 취부용 마운트 브래킷
(ACPБ-32-B12)



평면 취부용 마운트 브래킷
(ACPБ-32-B13)

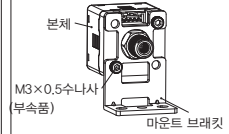

● 패널 어댑터 세트의 취부방법

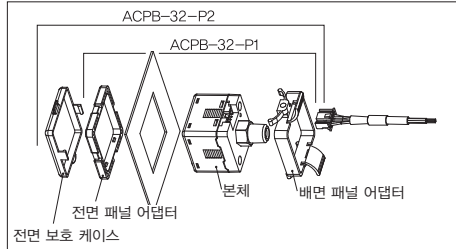

[31시리즈의 전기회로도]

● 스위치 출력 1점 + 아날로그 출력

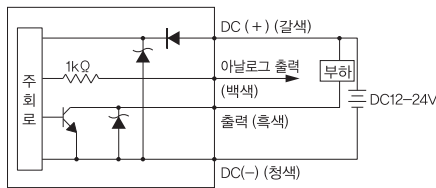

● 스위치 출력 2점

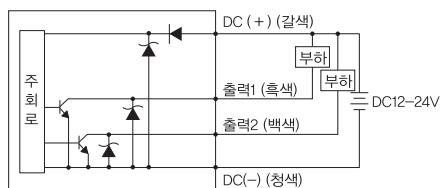

[32시리즈의 전기회로도]

● 2PNP + 아날로그 (전압) 출력 (1-5V)

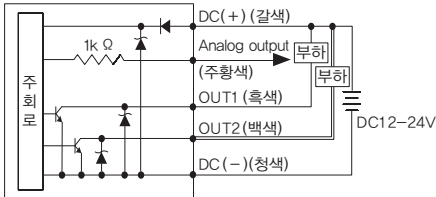

● 2PNP + 아날로그 (전압) 출력 (1-5V)

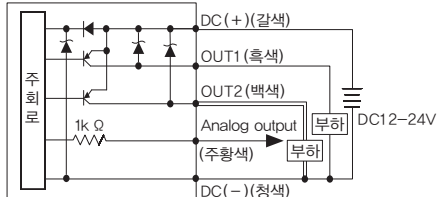

● 2PNP + Copy 기능

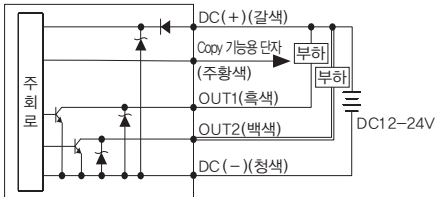

● 2PNP + Copy 기능

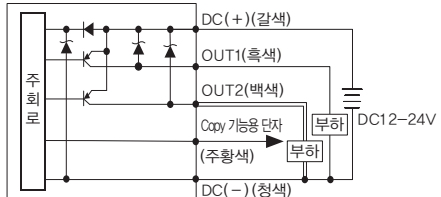

VH VS
VU VB
VC VM
VY

VRL

VK

VJ

VX

VZ

VN

VQ

VJP

VXP

VXPT

VZP

VZPG

VNP

VQP

VIP

RPV

대용량
신용발생기

스탠드 패드

스핀치 패드

벨로즈 패드

면발코트

타원형 패드

소프트 패드

소프트 벨로즈
패드

미끄러움방지
패드

박형 패드

마이크로 패드

플랫 패드

통스트로크

VSP/E

VTA

VTB

VLF

VFU/VFR

VFF

FH

VUS8

VUS11/SEU11
SEU30

VUS12

VUS-31
SEU-31

GPD

FUS8

FUS20

ECV

RVV

GPH

부록(後)

찾아보기

설정순서 및 조작방법

[주요 부위의 명칭]



[절전(Sleep)모드]

1. 절전모드 시 30초 동안 아무런 조작이 없을 경우, 메인화면은 소등됩니다.
2. 절전모드 시 LCD 화면에 표시되는 출력값은 실제 출력과 동기화되지 않으므로, 다르게 출력될 수 있습니다. 그러나 이것은 정상이며, 실제 출력에는 영향을 주지 않습니다.
3. 메인화면을 다시 켜기 위해서는 아무 버튼이나 누르십시오.

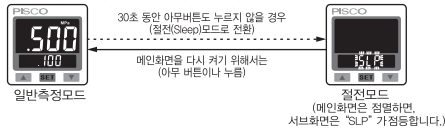

[에러(Error)코드]

에러 타입	에러 표시	내 용	처리방법
과전류에러	출력 Er1	스위치 출력-1의 부하가 125mA 이상	전원을 차단한 후에 부하의 상태를 점검하고 125mA(0.1A)의 전류에서 재가동 해 주십시오.
	출력 Er2	스위치 출력-2의 부하가 125mA 이상	
잔압에러	Er3	재로(0)점 조정시에 대기압력이 ±3% F.S. 초과 (잔압)	공급압력을 대기압으로 변경후 다시한번 제로(0)점 설정을 실행하여 주십시오.
적용압력에러	HHH	공급압력이 설정압력 한계를 초과	입력설정범위 내에서 공급압력을 조정해 주십시오.
	LLL	공급압력이 설정최저압력보다 미만	
시스템에러	Er4	내부 데이터 에러	전원을 끄고 재가동해 주십시오.
	Er5		만일 같은 에러가 반복되면 공장 초기화 상태로 리셋하여 주십시오.
	Er6	내부 데이터 에러	
	Er7		
Copy 에러 (32 시리얼만 해당)	Er8	Copy 데이터 에러	본체형식 및 리드선 접속이 정확히 되어 있는지확인하여 주십시오. 전원을 다시 한 번 인가하여도 정상적인 상태로 돌아오지 않을 경우에는 패스로 연락하여 주십시오.

[초기설정 모드]

● 설정 모드



● 스위치 출력-1 출력모드설정

(▲) 또는 (▼) 버튼을 이용하여 스위치 출력-1의 출력모드를 선택합니다.



● 타이밍설정

(▲) 또는 (▼) 버튼을 이용하여 스위치 출력-1의 타이밍을 선택합니다.



● 스위치 출력-2 출력모드 설정

(▲) 또는 (▼) 버튼을 이용하여 스위치 출력-2의 출력모드를 선택합니다.



● 타이밍설정

(▲) 또는 (▼) 버튼을 이용하여 스위치 출력-2의 타이밍을 선택합니다.



● 응답시간설정

(▲) 또는 (▼) 버튼을 이용하여 응답시간을 선택합니다.

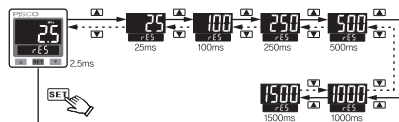

● 화면색상설정

(▲) 또는 (▼) 버튼을 이용하여 화면색상을 선택합니다.

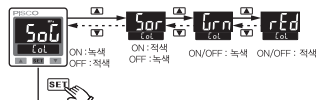

● 단위설정

(▲) 또는 (▼) 버튼을 이용하여 원하는 단위를 선택합니다.

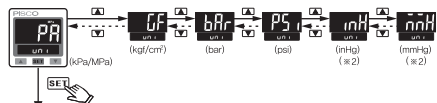

● 설정모드

- ※1. VUS(SEU)-31-N2-□-□-□에만 적용됩니다.
- ※2. VUS-31R / VUS31 사양의 경우에만 선택할 수 있습니다.
- ※3. 상기의 설정모드는 스위치 출력-2를 OFF로 설정할 경우에 나타나지 않습니다.

[응용 설정모드]

● 설정모드

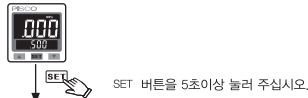

● 고정응차값의 설정

- ▲ 또는 ▼ 버튼을 이용하여 고정응차값을 선택합니다.
- ※, 원 포인트 세트 모드, 윈도우 콤파레터 모드에 적용됩니다.

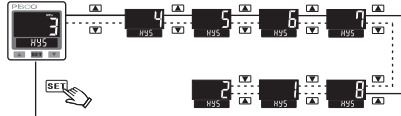

● LCD 표시색 설정

- ▲ 또는 ▼ 버튼을 이용하여 LCD 표시색을 선택합니다.
- (스위치 출력-1 또는 스위치 출력-2) ※1)

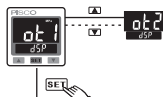

● 절전(Sleep)모드

- ▲ 또는 ▼ 버튼을 이용하여 절전 모드를 ON/OFF 합니다.
- ※2)

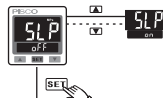

● 초기화 설정

- ▲ 또는 ▼ 버튼을 이용하여 공장출하시의 상태로 다시 셋팅합니다.

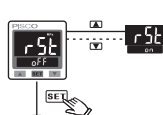

● 미세조정모드

- ▲ 또는 ▼ 버튼을 눌러 미세조정모드의 사용여부를 선택합니다
- 서브화면이 [ON]으로 표시된 상태에서 SET 버튼을 누르면 [파인설정모드] 설정이 가능한 상태가 됩니다.
- 설정방법은 다음페이지의 [파인설정모드] 항목을 참조하여 주십시오.
- 서브화면이 [OFF] 표시가 된 상태에서 SET 버튼을 누르면 설정 모드가 됩니다.

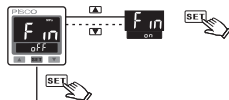

● 설정모드



※ 1, VUS(SEU)-31-N2-0-0에만 적용됩니다.

※ 2, 절전(Sleep)모드일 때, 서브화면이 [ON]으로 표시됩니다.

[압력설정모드]

● 설정 조건 1 :

- 스위치 출력-1 모드설정 : 'oP5' (원 포인트 세트 모드)
- 스위치 출력-2 모드설정 : 'oFF' (사용안함)



● 설정 조건 2 :

- 스위치 출력-1 모드설정 : 'oP5' (원 포인트 세트 모드)
- 스위치 출력-2 모드설정 : 'oP5' (원 포인트 세트 모드)



● 설정 조건 3 :

- 스위치 출력-1 모드설정 : 'oP5' (원 포인트 세트 모드)
- 스위치 출력-2 모드설정 : 'H95' (히스테리시스 모드)
- 'u m' (윈도우 콤파레터 모드)
- 'a m' (윈도우 콤파레터 모드)

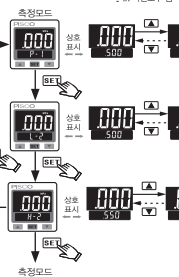

● 설정 조건 4 :

- 스위치 출력-1 모드설정 : 'H95' (히스테리시스 모드)
- 스위치 출력-2 모드설정 : 'oP5' (원 포인트 세트 모드)
- 'a m' (윈도우 콤파레터 모드)
- 'oFF' (사용안함)

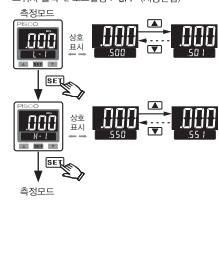

● 설정 조건 5 :

- 스위치 출력-1 모드설정 : 'H95' (히스테리시스 모드)
- 'u m' (윈도우 콤파레터 모드)
- 스위치 출력-2 모드설정 : 'oP5' (원 포인트 세트 모드)

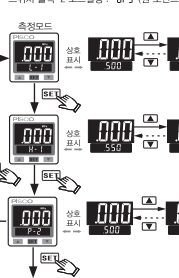

● 설정 조건 6 :

- 스위치 출력-1 모드설정 : 'H95' (히스테리시스 모드)
- 'u m' (윈도우 콤파레터 모드)
- 스위치 출력-2 모드설정 : 'H95' (히스테리시스 모드)
- 'a m' (윈도우 콤파레터 모드)

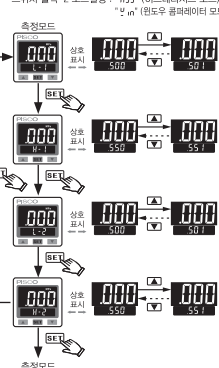

※ 1, 서브화면과 설정값이 깜빡거리는 동안 전원을 차단하지 마십시오. 전원을 차단한 경우 설정한 값은 저장하지 않습니다.

VH VS
VU VB
VC VM
VY

VRL

VK

VJ

VX

VZ

VN

VQ

VJP

VXP

VXPT

VZP

VZPG

VNP

VQP

VIP

RPV

대우량

진공발생기

센서드 레드

스핀드 레드

벨로즈 레드

단발레드

타원형 레드

소프트 레드

소프트 플랫 레드

미끄러움지 레드

박형 레드

야코프 레드

플랫 레드

롱스트로크

VSPE

VTA

VTB

VLF

VRU

VFR

VFF

FH

VUS8

VUS10

VUS12

VUS-31

SEU-31

GPD

FUS8

FUS20

ECV

RVV

GPH

부록(後)

찾아보기

VH VS
VU VB
VC VM
VY

VRL

VK

VJ

VX

VZ

VN

VQ

VJP

VXP
VXPT

VZP
VZPG

VNP

VQP

VIP

RPV

대용량
진공발생기

스테인리스

스테인리스

벨로스

대용량

타원형

소프트

소프트 벨로스

미끄러움 방지

박형

마크프리

플랫

통스트로크

VSPE

VTA
VTB

VLF

VUVR
VVF

FH

VUS8

VUS11 (SEU-31
32R)

VUS12

VUS-31
SEU-31

GPD

FUS8

FUS20

ECV

RVV

GPH

부록(後)

찾아보기

[출력모드]

● 원 포인트 세트 모드

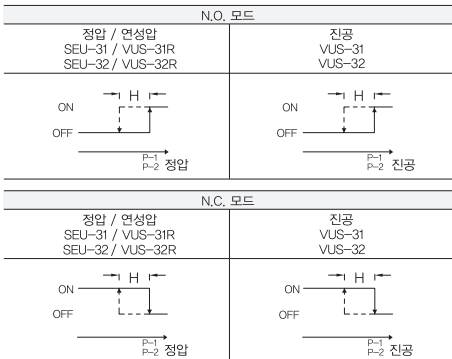

● 히스테리시스 모드

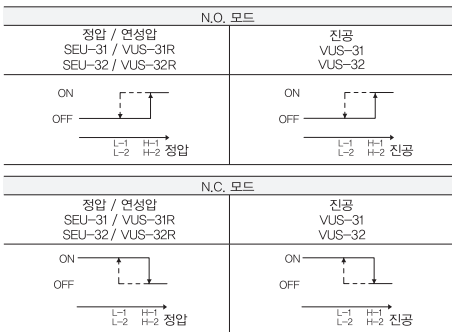

● 윈도우 콤퍼레이터 모드

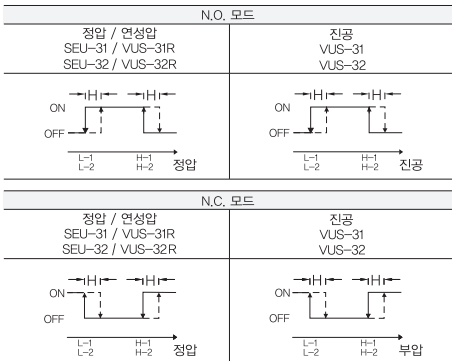

*1. 히스테리시스가 2자리 또는 그보다 적게 설정되어 있거나 입력 압력이 설정치에 근접할 경우, 스위치 출력은 채터(Chatter)할 수도 있습니다.
*2. 윈도우 콤퍼레이터 모드 사용시, 두 설정치 사이의 차이는 반드시 고정된 히스테리시스보다 높아야 합니다. 스위치 출력 오작동의 원인이 될 수 있습니다.

[출력모드]

압력범위에 비례하여 아날로그 출력은 1~5V입니다.

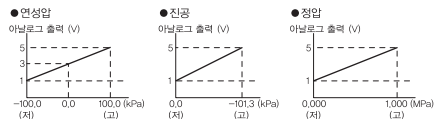

[제로(0)점 설정]

설정모드 시 (▲) 또는 (▼) 버튼을 [00]이 표시될 때까지 동시에 누릅니다. 버튼으로부터 손을 떼고 제로점 설정을 마칩니다.

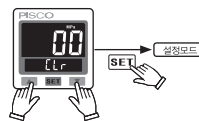

[최대값 / 최소값 표시]

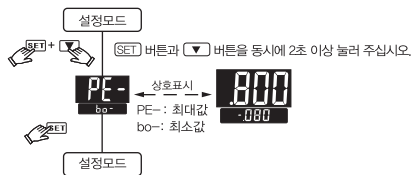

[설정보호기능 (패널로키기능)]

1. 로크 기능모드를 사용하면 버튼을 로크할 수 있고, 버튼을 잘못 눌러서 스위치가 오출력되는 것을 방지할 수 있습니다.
2. 키 잠금이 설정되면 화면에 로크 마크가 표시됩니다.

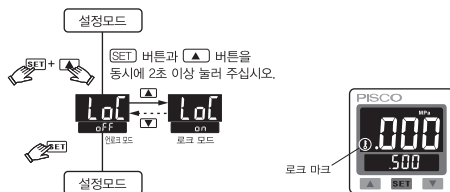

[미세조정모드]

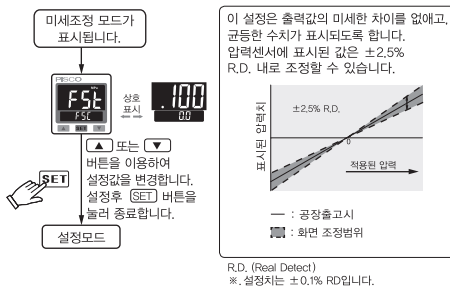

개별주의사항

경고

1. 비부식성 기체용입니다. 부식성 및 가연성이 있는 가스나 액체에는 사용하지 마십시오.
2. 사양서에 기재되어 있는 정격압력범위 내에서 사용하여 주십시오.
공급압력이 최대내압을 넘으면 제품의 파손이나 기능이상 이 될 위험이 있습니다.
3. 반드시 전원을 차단한 상태에서 접속작업을 해주십시오.
4. 배관을 잘못하면 센서의 파손, 고장 및 오작동의 원인이 됩니다.
5. 물, 기름, 먼지가 있는 장소에서 사용하지 마십시오.
6. 본 압력센서는 방폭사양이 아닙니다.
가연성 가스 또는 방폭성 가스가 있는 환경, 분진이 있는 환경에서 절대로 사용하지 마십시오.

주의

1. 취급 시, 제품을 떨어뜨리거나 강한 충격이 가해지지 않도록 주의하여 주십시오.
2. 고압선이나 동력선과 동일배선으로 사용하면 노이즈에 의한 오작동의 원인이 됩니다. 개별배선으로 사용하여 주십시오.

VH VS
VU VB
VC VM
VY

VRL

VK

VJ

VX

VZ

VN

VQ

VJP

VXP

VXPT

VZP

VZPG

VNP

VQP

VIP

RPV

대우량

진공발생기

스핀더 패드

스핀지 패드

벨로즈 패드

다인벨로즈 패드

타원형 패드

소프트 패드

소프트 벨로즈

패드

미끄러움방지

패드

박형 패드

마코프리 패드

플랫 패드

롱 스트로크

VSPE

VTA

VTB

VLF

VRJ VFR

VFF

FH

VUS8

VUS11 SEU11

SEU30

VUS12

VUS-31

SEU-31

GPD

FUS8

FUS20

ECV

RVV

GPH

부록(後)

찾아보기